

The image features a dark grey Beta power tool with a prominent orange circular cover on its side. The cover has the Beta logo and the word 'Beta' embossed on it. In the background, a white line-art outline of the same tool is visible, also featuring the Beta logo. At the top, the Beta logo and the word 'Beta' are displayed in a large, bold, orange font.

**Beta**

**ACTIE GELDIG TOT 29/02/2024 OF ZOLANG  
DE VOORRAAD STREKT  
PRIJZEN EXCLUSIEF BTW.**

**2023**

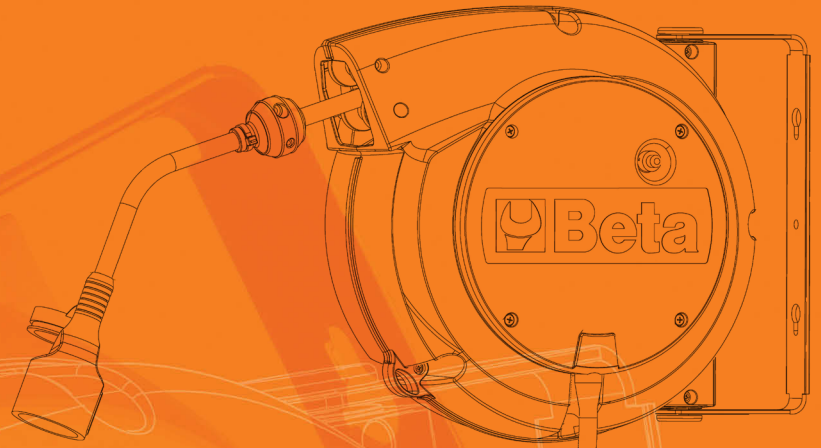

## **Beta's nieuwe en uitgebreide assortiment haspels is ontworpen en ontwikkeld om aan alle eisen van professionals te voldoen.**

- Het assortiment kabelhaspels omvat diverse lengtes en soorten kabels, uitvoeringen met LED-lampen en met SCHUKO-contactdozen en -stekkers.
- Het assortiment slanghaspels omvat slangen met een diameter van 8mm en 10mm.





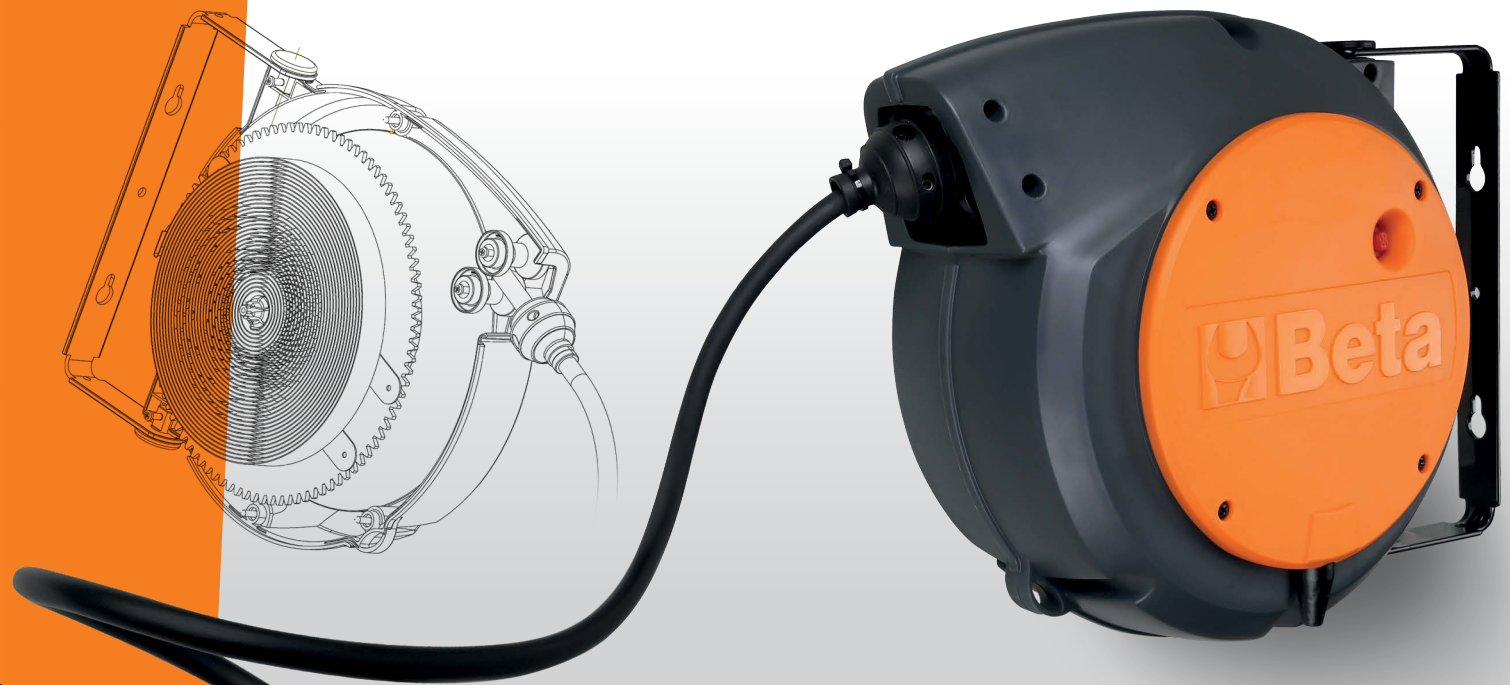

## Schokbestendig en duurzaam

Behuizing gemaakt van dik **polypropyleen**, voor unieke schokbestendigheid. Veer met hoge weerstand voor extra duurzaamheid en unieke soepel.



## Makkelijk in gebruik

Ratelmecanisme waardoor het automatisch oprollen van de kabel stopt, eenvoudig uit te schakelen, om continu trekken mogelijk te maken.

Elke haspel is uitgerust met een **180° draaibare wandmontagebeugel** en een **extra beugel** voor snelle aansluiting op en loskoppeling van de wandmontagesteun.

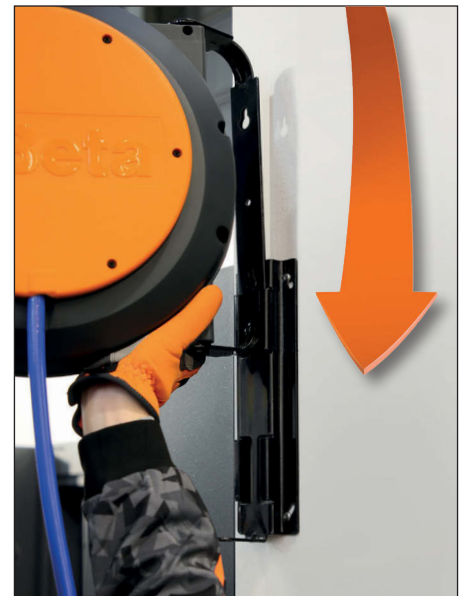

## Overzicht en veiligheid op de werkvloer

Een nette en veilige werkomgeving maakt het plaatje compleet. De haspels zorgen voor een overzichtelijke en efficiënte werkplek. Kabels op hun plaats, klaar voor gebruik zonder kostbare tijd te verspillen. Een nette werkplek is ook veilig. De gebruiker kan zich verplaatsen zonder het risico van struikelen of beschadiging van de apparatuur zelf.

# Verklaring

## Elektrisch kabelhaspels



	Elektrisch
	Geleider
	Kabel lengte
	Thermische protectie
	Gerolde/ opgerolde kabelvoeding
	Afgerolde/afgerolde kabelvoeding
	Stopcontact en stekker
	LED lampen
	CE norm
	Haspel zonder slang A: KLEIN B: MEDIUM
	Gewicht
	Code









## Lucht/water slanghaspel







	Lucht
	Water
	Slang lengte
	Slang diameter
	Aansluitingen
	Temperatuur
	CE norm
	Haspel zonder slang A: KLEIN B: MEDIUM
	Gewicht
	Code





## Kabelhaspels

Artikel	Geleider	Sectie	Kabel type	Kabel lengte	Pagina
 <b>1842</b>	2x	1,0 mm <sup>2</sup>	H05VV-F	15+1,5 m	<b>8</b>
 <b>1843</b>	2x	1,5 mm <sup>2</sup>	H05VV-F	15+1 m	<b>9</b>
 <b>1844</b>	3G	1,5 mm <sup>2</sup>	H05VV-F H07RN-F	10+1 m 15+1 m 30+2 m 14+1 m	<b>10</b>
 <b>1844SCK</b>	3G	1,5 mm <sup>2</sup>	H05VV-F H07RN-F	15+1 m 14+1 m	<b>11</b>
 <b>1845</b>	3G	2,5 mm <sup>2</sup>	H05VV-F H07RN-F	12+1 m 15+1 m 25+1,5 m	<b>12</b>
 <b>1846</b>	4G	1,5 mm <sup>2</sup>	H05VV-F H07RN-F	10+1 m 15+1 m	<b>13</b>
 <b>1847</b>	4G	2,5 mm <sup>2</sup>	H05VV-F H07RN-F	10+1 m 15+1 m	<b>14</b>
 <b>1848</b>	5G	1,5 mm <sup>2</sup>	H05VV-F H07RN-F	10+1 m 15+1 m	<b>15</b>

## Verlichting

Artikel	Kabel lengte			Pagina
 <b>1840BM</b>	10 m			<b>16</b>
 <b>1842LED/BM</b>	10 m			<b>16</b>
 <b>1842LED/ABM</b>	10 m			<b>16</b>
 <b>1846R-LED/BM</b>	X			<b>16</b>

## Slanghaspel

Artikel	Ø slang	Slang lengte		Pagina
 <b>1900S</b>	8 mm	10 m		<b>19</b>
 <b>1900M</b>	8 mm	15 m		<b>20</b>
 <b>1900M</b>	10 mm	15 m		<b>21</b>



# Kabelhaspels

Een breed assortiment met niet minder dan 18 versies, ontworpen om aan alle werkeisen te voldoen, inclusief de meest veeleisende gebruikers.

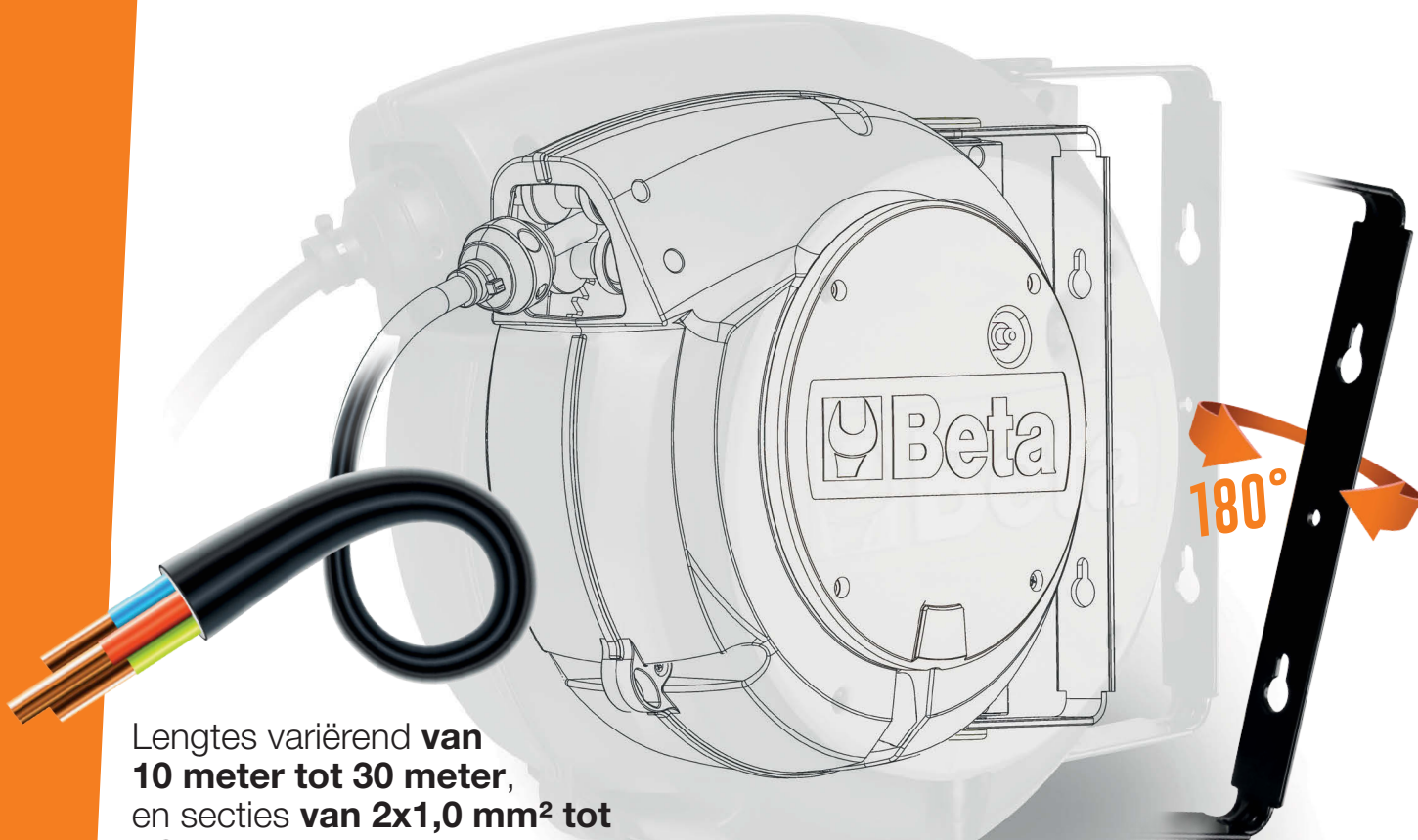

Lengtes variërend van **10 meter tot 30 meter**, en secties van **2x1,0 mm<sup>2</sup> tot 5Gx1,5mm<sup>2</sup>**, met **H05VV-F** en **H07RN-F** kabeltypes



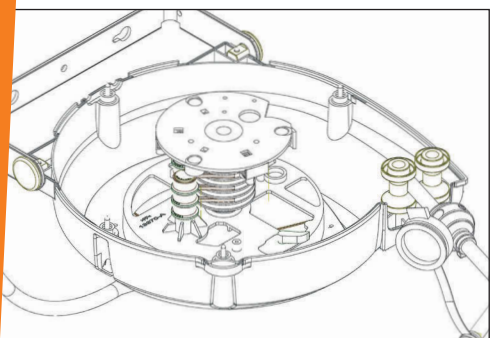

**180°** draaibare wandmontagebeugel

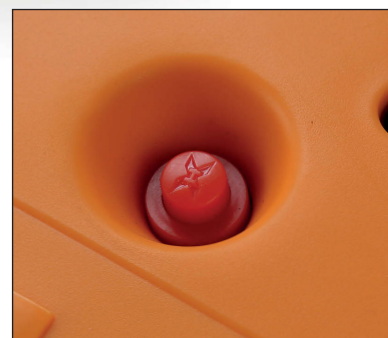

Alle kabelhaspels - tot een kabeldoorsnede van 3Gx2,5mm<sup>2</sup> - worden geleverd met **thermische beveiligingsschakelaars**, die worden geactiveerd in geval van overbelasting van het elektrische circuit.





Artikel	Code 	Geleider 	Sectie	Kabel type	Kabel lengte 	Haspel zonder slang 	Thermische protectie 	Accessoire
<b>1842 15-H05/LED</b>	<b>018420821</b>	2x	1,0 mm <sup>2</sup>	H05VV-F	15+1 m	A	X	LED lampen
<b>1843 15-H05</b>	<b>018430215</b>	2x	1,5 mm <sup>2</sup>	H05VV-F	15+1 m	A	√	X
<b>1844 10-H05</b>	<b>018440310</b>	3G	1,5 mm <sup>2</sup>	H05VV-F	10+1 m	A	√	X
<b>1844 15-H05</b>	<b>018440315</b>			H05VV-F	15+1 m	A	√	X
<b>1844 30-H05</b>	<b>018440330</b>			H05VV-F	30+2 m	B	√	X
<b>1844 15-H07</b>	<b>018440317</b>			H07RN-F	14+1 m	A	√	X
<b>1844 15-H05/SCK</b>	<b>018440316</b>			3G	1,5 mm <sup>2</sup>	H05VV-F	15+1 m	A
<b>1844 15-H07/SCK</b>	<b>018440318</b>	H07RN-F	14+1 m			A	√	SCHUKO
<b>1845 12-H05</b>	<b>018450365</b>	3G	2,5 mm <sup>2</sup>	H05VV-F	12+1 m	A	√	X
<b>1845 15-H07</b>	<b>018450367</b>			H07RN-F	15+1 m	B	√	X
<b>1845 25-H07</b>	<b>018450377</b>			H07RN-F	25+1,5 m	B	√	X
<b>1846 10-H05</b>	<b>018460405</b>	4G	1,5 mm <sup>2</sup>	H05VV-F	10+1 m	A	X	X
<b>1846 10-H07</b>	<b>018460407</b>			H07RN-F	10+1 m	A	X	X
<b>1846 15-H05</b>	<b>018460415</b>			H05VV-F	15+1 m	A	X	X
<b>1847 10-H05</b>	<b>018470420</b>	4G	2,5 mm <sup>2</sup>	H05VV-F	10+1 m	B	X	X
<b>1847 15-H07</b>	<b>018470427</b>			H07RN-F	15+1 m	B	X	X
<b>1848 10-H05</b>	<b>018480510</b>	5G	1,5 mm <sup>2</sup>	H05VV-F	10+1 m	B	X	X
<b>1848 15-H07</b>	<b>018480517</b>			H07RN-F	15+1 m	B	X	X



Automatische kabelhaspel  
met led-inspectielamp, 100-240V

1842



CE IP42  
IP65

Kenmerken:

- Met 230/12V veiligheidstransformator
- H05VV-F 2x1,0 mm<sup>2</sup> kabel
- Opgesloten kabellengte: 15 m
- 1,5 m inkomende kabel met SCHUKO-type stopcontact
- Kabellengte uit trommel: 1 m
- Vergrendelsysteem kan worden uitgeschakeld.
- Geleverd met een 180° draaibare beugel en een extra snelkoppelingsbeugel

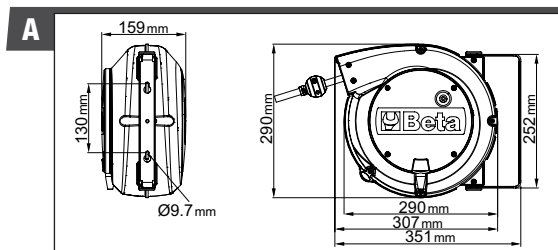

Artikel	Geleider	Sectie	Kabel type	Kabel lengte	Thermische protectie	Accessoire	Gewicht	Code	Prijs
1842 15-H05/LED	2x 	1,0 mm <sup>2</sup>	H05VV-F	15+1 m 	X 	LED light 	3,80 	018420821 	219,00 €

Automatische kabelhaspel,  
met 2x1,5 mm<sup>2</sup> kabel

# 1843



CE IP42

**Kenmerken:**

- H05VV-F 2x1,5 mm<sup>2</sup> kabel
- Met thermische beveiligingsschakelaar
- Opgerolde kabellengte: 15 m
- Kabellengte uit trommel: 1 m
- Geleverd zonder inkomende kabel
- Vergrendelsysteem kan worden uitgeschakeld.
- Max. vermogen (opgerold): 1300W (230V-20 °C)
- Max. vermogen (uitgerold): 2300W (230V-20 °C)
- Geleverd met een 180° draaibare beugel en een extra snelkoppelingsbeugel

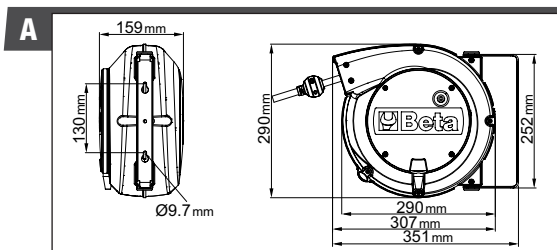

Artikel	Geleider	Sectie	Kabel type	Kabel lengte	Thermische protectie	W 230V-20°C	W 230V-20°C	Gewicht	Code	Prijs
1843 15-H05	2x	1,5 mm <sup>2</sup>	H05VV-F	15+1 m	√	1300	2300	4,20	018430215	149,00

# Automatische kabelhaspel, met 3Gx1,5 mm<sup>2</sup> kabel

# 1844



CE IP42

## Kenmerken:

- 3Gx1,5 mm<sup>2</sup> kabel
- Met thermische beveiligingsschakelaar
- Kabellengte uit trommel: 1 m (behalve 1844 30-H05, 2 m)
- Geleverd zonder inkomende kabel
- Vergrendelsysteem kan worden uitgeschakeld.
- Max. vermogen (opgerold): 1500W (230V-20 °C)
- Max. vermogen (uitgerold): 2500W (230V-20 °C)
- Geleverd met een 180° draaibare beugel en een extra snelkoppelingsbeugel

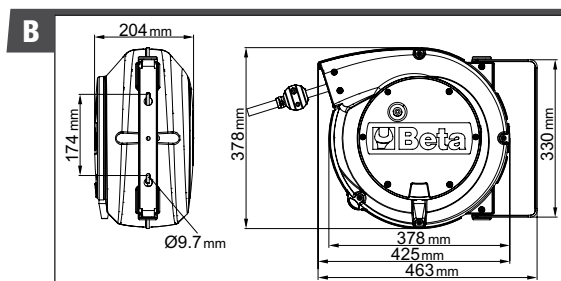
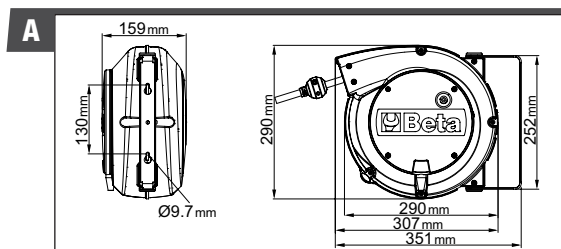

Artikel	Geleider	Sectie	Kabel type	Kabel lengte	Thermische protectie	W 230V-20°C	W 230V-20°C	Haspel zonder slang	Gewicht	Code	Prijs
<b>1844 10-H05</b>	3G	1,5 mm <sup>2</sup>	H05WV-F	10+1 m	√	1500	2500	A	3,90	<b>018440310</b>	<b>139,00</b>
<b>1844 15-H05</b>	3G	1,5 mm <sup>2</sup>	H05WV-F	15+1 m	√	1500	2500	A	4,60	<b>018440315</b>	<b>149,00</b>
<b>1844 30-H05</b>	3G	1,5 mm <sup>2</sup>	H05WV-F	30+2 m	√	1500	2500	B	9,70	<b>018440330</b>	<b>279,00</b>
<b>1844 15-H07</b>	3G	1,5 mm <sup>2</sup>	H07RN-F	14+1 m	√	1500	2500	A	5,20	<b>018440317</b>	<b>159,00</b>



Automatische kabelhaspel, met 3Gx1,5 mm<sup>2</sup> kabel en SCHUKO type stopcontact

# 1844SCK



CE IP42

**Kenmerken:**

- 3Gx1,5 mm<sup>2</sup> kabel
- Met thermische beveiligingsschakelaar
- Kabellengte uit trommel: 1 m
- Geleverd met 1,5 m inkomende kabel en SCHUKO type stopcontact
- Rekmechanisme kan worden uitgeschakeld om aan de kabel te houden
- Max. vermogen (opgerold): 1500W (230V-20 °C)
- Max. vermogen (uitgerold): 2500W (230V-20 °C)
- Geleverd met een 180° draaibare beugel en een extra snelkoppelingsbeugel

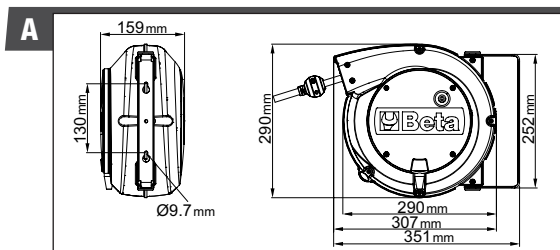

Artikel	Geleider	Sectie	Kabel type	Kabel lengte	Thermische protectie	W 230V-20°C	W 230V-20°C	Stopcontact en stekker	Gewicht	Code	Prijs
<b>1844 15-H05/SCK</b>	3G	1,5 mm <sup>2</sup>	H05VV-F	15+1 m	✓	1500	2500	Schuko	5,00	<b>018440316</b>	<b>155,00</b>
<b>1844 15-H07/SCK</b>	3G	1,5 mm <sup>2</sup>	H07RN-F	14+1 m	✓	1500	2500	Schuko	5,70	<b>018440318</b>	<b>165,00</b>

Automatische kabelhaspel,  
met 3Gx2,5 mm<sup>2</sup> kabel

1845

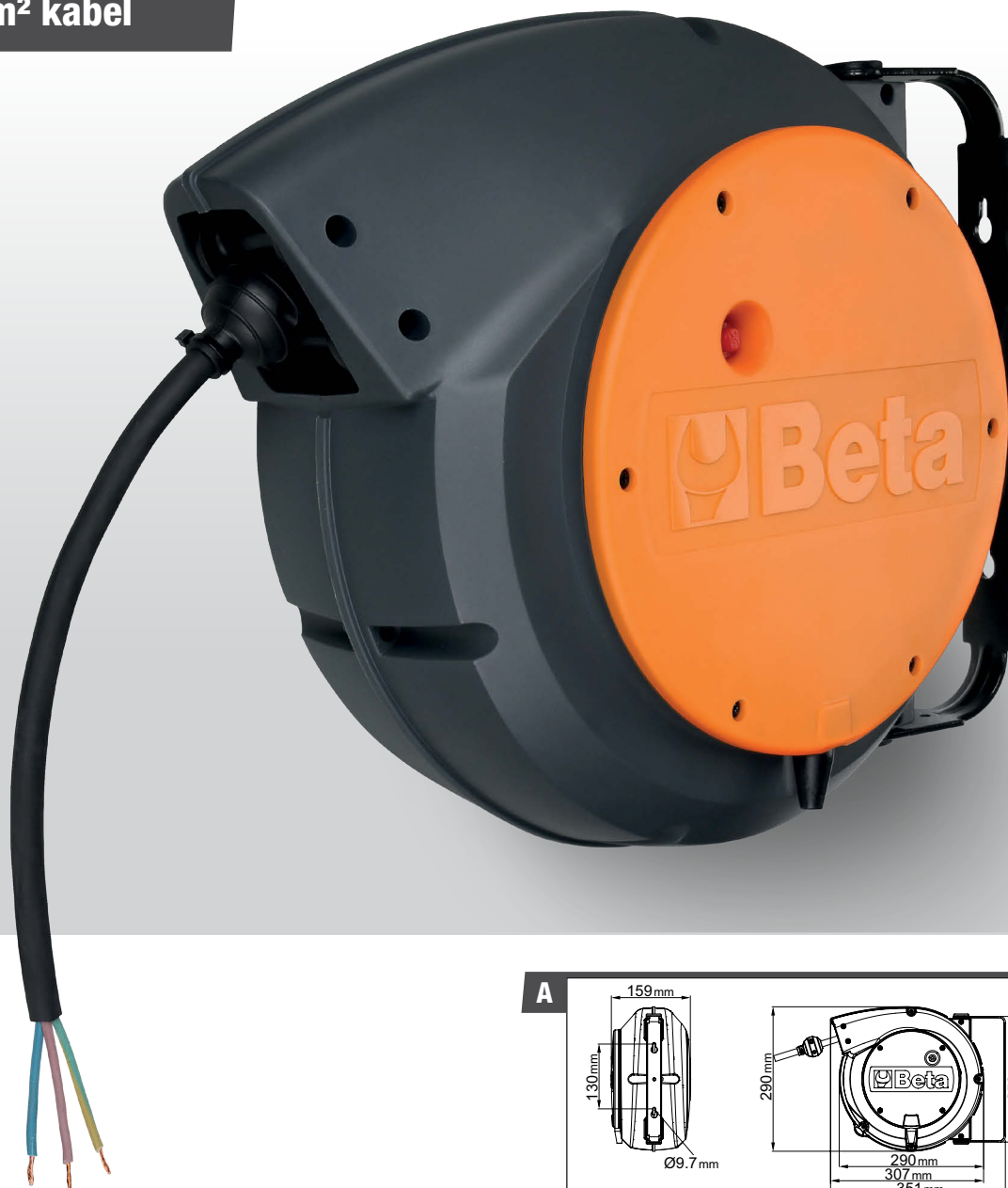

CE IP42

Kenmerken:

- 3Gx2,5 mm<sup>2</sup> kabel
- Met thermische beveiligingsschakelaar
- Kabellengte uit trommel: 1 m (behalve 1845 25-H07RN-F, 1,5 m)
- Geleverd zonder inkomende kabel
- Vergrendelsysteem kan worden uitgeschakeld.
- Max. vermogen (opgerold): 2000W (230V-20 °C)
- Max. vermogen (uitgerold): 3000W (230V-20 °C)
- Geleverd met een 180° draaibare beugel en een extra snelkoppelingsbeugel

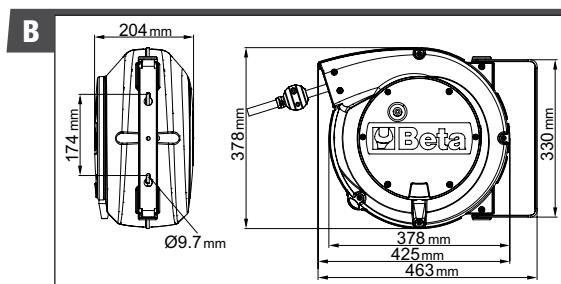
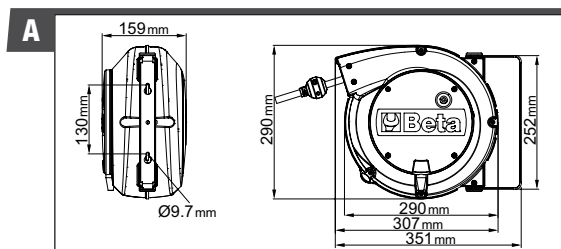

Artikel	Geleider	Sectie	Kabel type	Kabel lengte	Thermische protectie	W 230V-20°C	W 230V-20°C	Haspel zonder slang	Gewicht	Code	Prijs
1845 12-H05	3G	2,5 mm <sup>2</sup>	H05VV-F	12+1 m	✓	2000	3000	A	4,90	018450365	299,00
1845 15-H07	3G	2,5 mm <sup>2</sup>	H07RN-F	15+1 m	✓	2000	3000	B	8,30	018450367	299,00
1845 25-H07	3G	2,5 mm <sup>2</sup>	H07RN-F	25+1,5 m	✓	2000	3000	B	11,00	018450377	375,00

Automatische kabelhaspel,  
met 4Gx1,5 mm<sup>2</sup> kabel

# 1846



CE IP42

**Kenmerken:**

- 4Gx1,5 mm<sup>2</sup> kabel
- Zonder thermische beveiligingsschakelaar
- Kabellengte uit trommel: 1 m
- Geleverd zonder inkomende kabel
- Vergrendelsysteem kan worden uitgeschakeld.
- Max. vermogen (opgerold): 1400W (230V-20 °C)
- Max. vermogen (uitgerold): 1900W (230V-20 °C)
- Geleverd met een 180° draaibare beugel en een extra snelkoppelingsbeugel

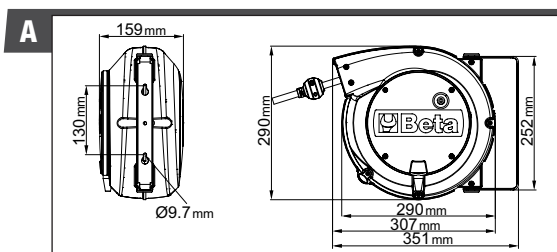

Artikel	Geleider	Sectie	Kabel type	Kabel lengte	Thermische protectie	W 400V-20°C	W 400V-20°C	Gewicht	Code	Prijs
<b>1846 10-H05</b>	4G	1,5 mm <sup>2</sup>	H05VV-F	10+1 m	X	1400	1900	4,40	<b>018460405</b>	<b>165,00</b>
<b>1846 10-H07</b>	4G	1,5 mm <sup>2</sup>	H07RN-F	10+1 m	X	1400	1900	5,20	<b>018460407</b>	<b>169,00</b>
<b>1846 15-H05</b>	4G	1,5 mm <sup>2</sup>	H05VV-F	15+1 m	X	1400	1900	5,40	<b>018460415</b>	<b>169,00</b>



Automatische kabelhaspel,  
met 4Gx2,5 mm<sup>2</sup> kabel

1847



CE IP42

**Kenmerken:**

- 4Gx2,5 mm<sup>2</sup> kabel
- Zonder thermische beveiligingsschakelaar
- Kabellengte uit trommel: 1 m
- Geleverd zonder inkomende kabel
- Vergrendelsysteem kan worden uitgeschakeld.
- Max. vermogen (opgerold): 2000W (230V-20 °C)
- Max. vermogen (uitgerold): 2700W (230V-20 °C)
- Geleverd met een 180° draaibare beugel en een extra snelkoppelingsbeugel

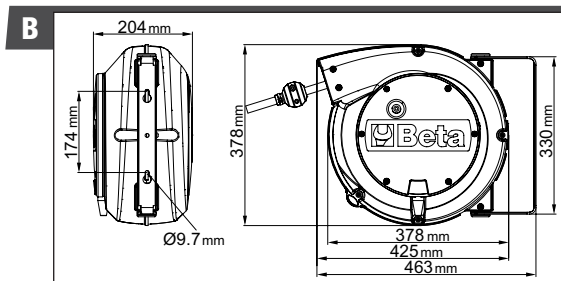

Artikel	Geleider	Sectie	Kabel type	Kabel lengte	Thermische protectie	W 400V-20°C	W 400V-20°C	Gewicht	Code	Prijs
<b>1847 10-H05</b>	4G	2,5 mm <sup>2</sup>	H05VV-F	10+1 m	X	2000	2700	6,70	<b>018470420</b>	<b>175,00</b>
<b>1847 15-H07</b>	4G	2,5 mm <sup>2</sup>	H07RN-F	15+1 m	X	2000	2700	8,80	<b>018470427</b>	<b>319,00</b>

Automatische kabelhaspel,  
met 5Gx1,5 mm<sup>2</sup> kabel

1848



CE IP42

Kenmerken:

- 5Gx1,5 mm<sup>2</sup> kabel
- Zonder thermische beveiligingsschakelaar
- Kabellengte uit trommel: 1 m
- Geleverd zonder inkomende kabel
- Vergrendelsysteem kan worden uitgeschakeld.
- Max. vermogen (opgerold): 1400W (230V-20 °C)
- Max. vermogen (uitgerold): 1900W (230V-20 °C)
- Geleverd met een 180° draaibare beugel en een extra snelkoppelsbeugel

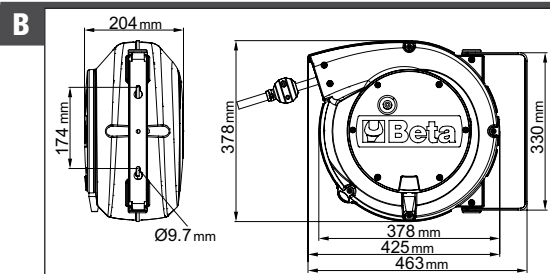

Artikel	Geleider	Sectie	Kabel type	Kabel lengte	Thermische protectie	W 400V-20°C	W 400V-20°C	Gewicht	Code	Prijs
1848 10-H05	5G	1,5 mm <sup>2</sup>	H05VV-F	10+1 m	X	1400	1900	6,40	018480510	179,00
1848 15-H07	5G	1,5 mm <sup>2</sup>	H07RN-F	15+1 m	X	1400	1900	8,60	018480517	339,00

230V inspectie lamp,  
basis type E27

# 1840BM

CE IP20

**Kenmerken:**

- 10-meter lange kabel
- 230V
- Lamp niet meegeleverd



Artikel	Kabel lengte	Code	Prijs
1840BM	10 m	018400101	49,00

Inspectielamp met extra helder  
lichtgevende LEDs, 100-240 Vac

# 1842LED/BM

CE IP65

**Kenmerken:**

- 10-meter lange kabel
- Compacte behuizing vervaardigd uit anti-slip rubber
- Eenvoudig te vervangen beschermglas
- Draaibare ophanghaak
- 340 lumens
- Met dubbele LED lichtbundel



Artikel	Kabel lengte	Code	Prijs
1842LED/BM	10 m	018420301	95,00

Inspectielamp met extra helder  
lichtgevende LEDs, 12-24 V AC/DC

# 1842LED/ABM

CE IP65

**Kenmerken:**

- 10-meter lange kabel
- Compacte behuizing vervaardigd uit anti-slip rubber
- Eenvoudig te vervangen beschermglas
- Draaibare ophanghaak
- 340 lumens
- Met dubbele LED lichtbundel



Artikel	Kabel lengte	Code	Prijs
1842LED/ABM	10 m	018420311	95,00

Reserve LED lampen,  
12-24V AC/DC

# 1846R-LED/BM

CE IP65

**Kenmerken:**

- 12-24V AC/DC
- Compacte behuizing vervaardigd uit anti-slip rubber
- Eenvoudig te vervangen beschermglas
- Draaibare ophanghaak
- 340 lumens
- Met dubbele LED lichtbundel



Kabel lengte	Code	Prijs
1846R-LED/BM	018460331	69,00







# Slanghaspel

Een geselecteerd assortiment, met lengtes van 10 meter tot 15 meter, 8 mm en 10 mm in diameter, voor gebruik met pneumatisch gereedschap.

**Omdat onze producten lekvrij zijn, kunnen ze ook met water worden gebruikt**

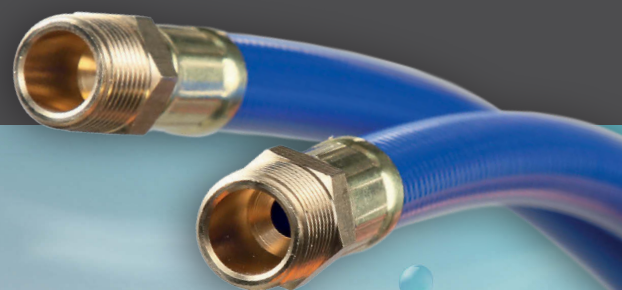

Polypropyleen  
frame

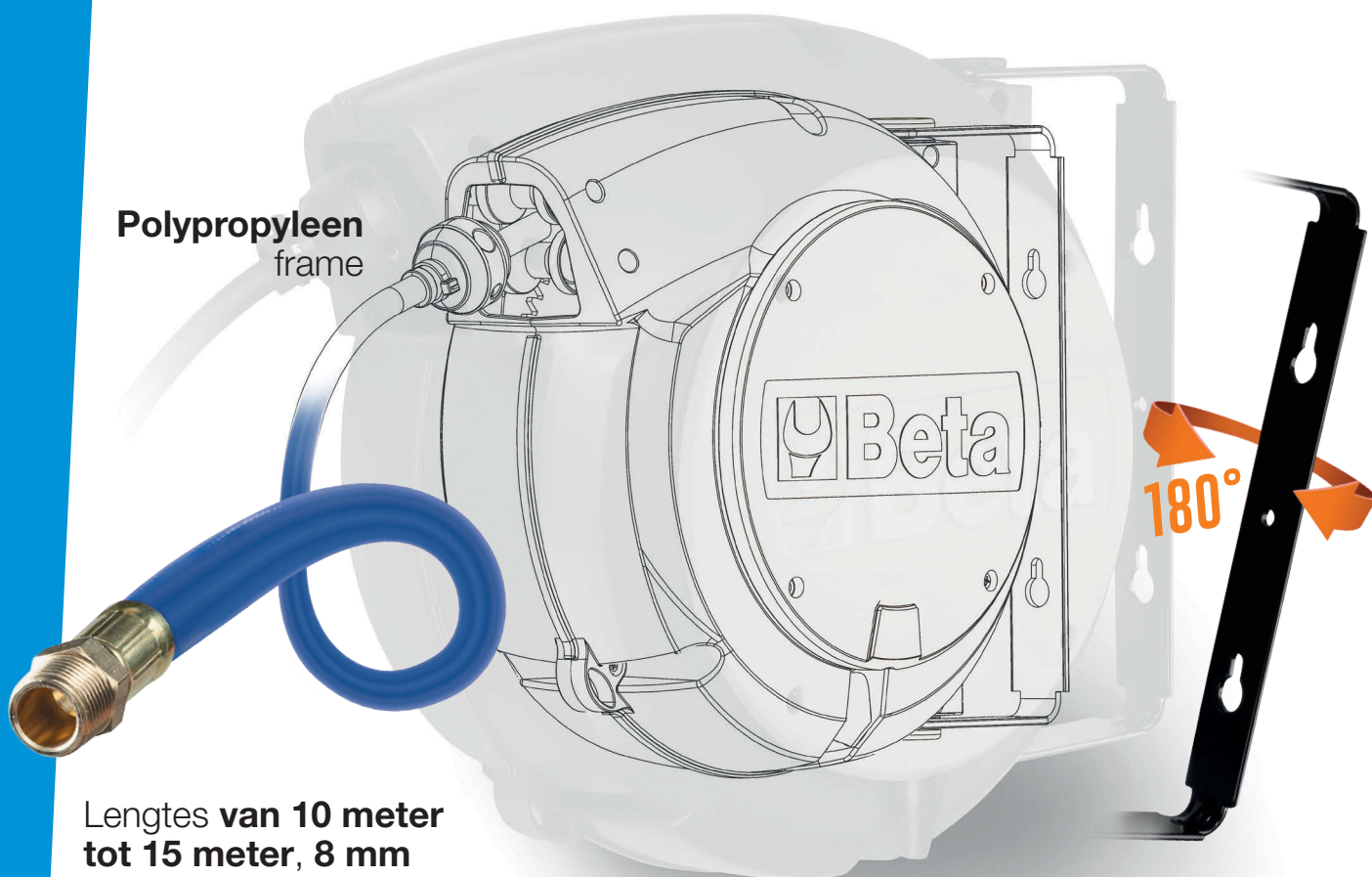

Lengtes **van 10 meter tot 15 meter**, 8 mm en 10 mm in diameter

**180°** draaibare wandmontagebeugel

Artikel	Code	Ø slang	Slang lengte	Haspel zonder slang	Aansluitingen	Lucht	Water
<b>1900S 8x10</b>	<b>019000080</b>	8 mm	10 m	A	1/4"	✓	✓
<b>1900M 8x15</b>	<b>019000085</b>	8 mm	15 m	B	1/4"	✓	✓
<b>1900M 10x15</b>	<b>019000115</b>	10 mm	15 m	B	3/8"	✓	✓

Automatische veerslanghaspel  
met 8x10 mm slang

# 1900S



CE

### Kenmerken:

- Automatische veerslanghaspel, schokbestendig plastic lichaam, voor gebruik met lucht of water
- Gevlochten polyurethaanslang
- Polypropyleen frame
- Apparaat voor het automatisch bevestigen van slang op gewenste lengte
- Vergrendelsysteem kan worden uitgeschakeld.
- Water bedrijfstemperatuurbereik: -5 °C / +50 °C
- Geleverd met een 180° draaibare beugel en een extra snelkoppelingsbeugel

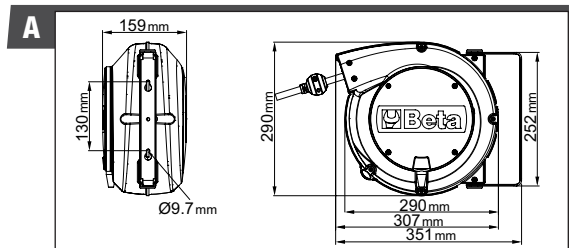

Artikel	Ø slang D1xD	Slang lengte	Aansluitingen	Aansluitingen	Max. werkdruk	Max. Temperatuur	Lucht	Water	Gewicht	Code	Prijs
<b>1900S 8x10</b>	8x10 mm	10 m	1/4"	1/4"	15 bar	50°C	✓	✓	3,90	<b>019000080</b>	<b>115,00</b>



## Automatische veerslanghaspel met 8x15 mm slang

# 1900M<sup>8x15</sup>



CE

### Kenmerken:

- Automatische veerslanghaspel, schokbestendig plastic lichaam, voor gebruik met lucht of water
- Gevlochten polyurethaanslang
- Polypropyleen frame
- Apparaat voor het automatisch bevestigen van slang op gewenste lengte
- Vergrendelsysteem kan worden uitgeschakeld.
- Water bedrijfstemperatuurbereik: -5 °C / +50 °C
- Geleverd met een 180° draaibare beugel en een extra snelkoppelingsbeugel

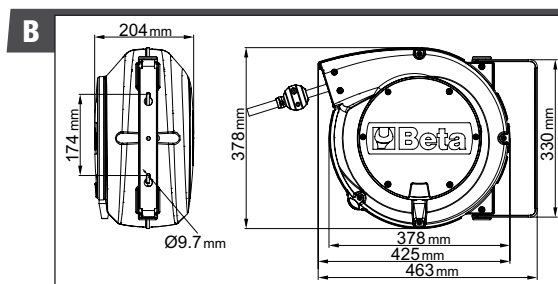

Artikel	Ø slang D1xD	Slang lengte	Aansluitingen	Aansluitingen	Max. werkdruk	Max. Temperatuur	Lucht	Water	Gewicht	Code	Prijs
<b>1900M 8X15</b>	8x15 mm	15 m	1/4"	1/4"	15 bar	50°C	✓	✓	6,00	<b>019000085</b>	<b>159,00</b>

## Automatische veerslanghaspel met 10x15 mm slang

# 1900M<sup>10x15</sup>

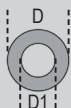

CE

### Kenmerken:

- Automatische veerslanghaspel, schokbestendig plastic lichaam, voor gebruik met lucht of water
- Gevlochten polyurethaanslang
- Polypropyleen frame
- Apparaat voor het automatisch bevestigen van slang op gewenste lengte
- Vergrendelsysteem kan worden uitgeschakeld.
- Water bedrijfstemperatuurbereik: -5 °C / +50 °C
- Geleverd met een 180° draaibare beugel en een extra snelkoppelingsbeugel

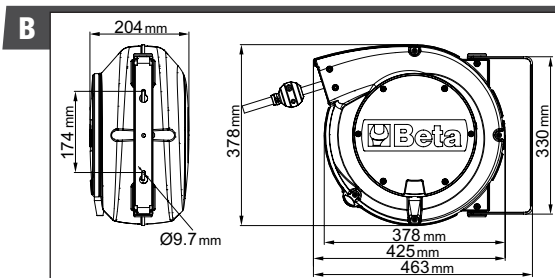

Artikel	Ø slang D1xD	Slang lengte	Aansluitingen	Aansluitingen	Max. werkdruk	Max. Temperatuur	Lucht	Water	Gewicht	Code	Prijs
<b>1900M 10X15</b>	10x15 mm	15 m	3/8"	3/8"	15 bar	50°C	✓	✓	6,80	<b>019000115</b>	<b>159,00</b>



## OVERZICHT EN VEILIGHEID OP DE WERKVLOER







99804608

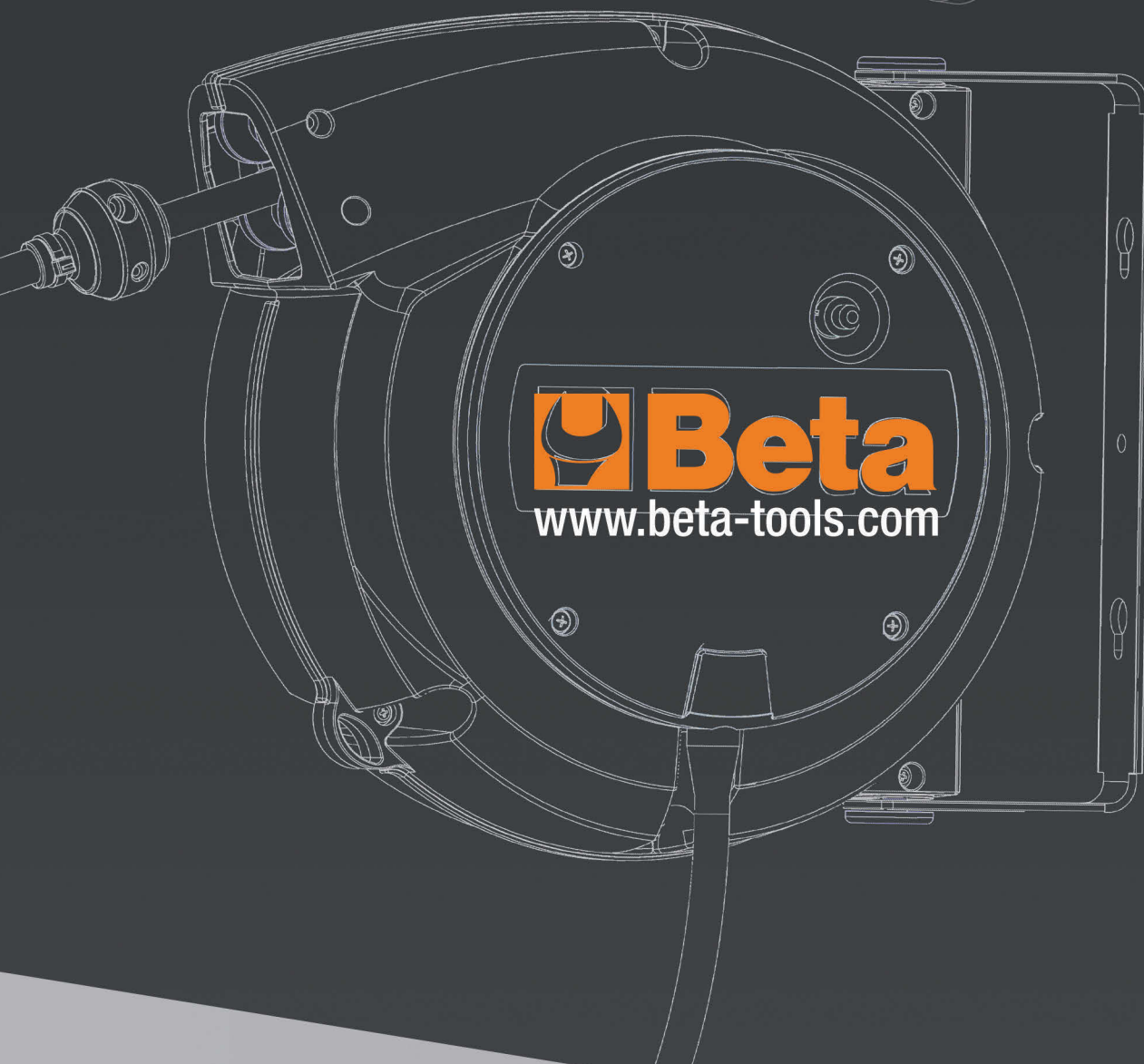
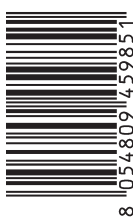

**Beta Benelux B.V.**

**BELDER 9-B  
4704 RK ROSENDAAL  
TEL: (+31) 0165.534761**

**[www.betabenelux.nl](http://www.betabenelux.nl)  
[info@betabenelux.nl](mailto:info@betabenelux.nl)**

De afbeeldingen dienen uitsluitend als voorbeeld. Beta Benelux behoudt zich het recht voor om producten te verbeteren en aan te passen zonder voorafgaand bericht. Prijswijzigingen en drukfouten voorbehouden